

Atención al cliente
 TEL +34938492055
 www.alusystem.es

MAMPARA DE PROTECCIÓN PARA EMPLEADOS. "MAMPAR"

NOVEDAD

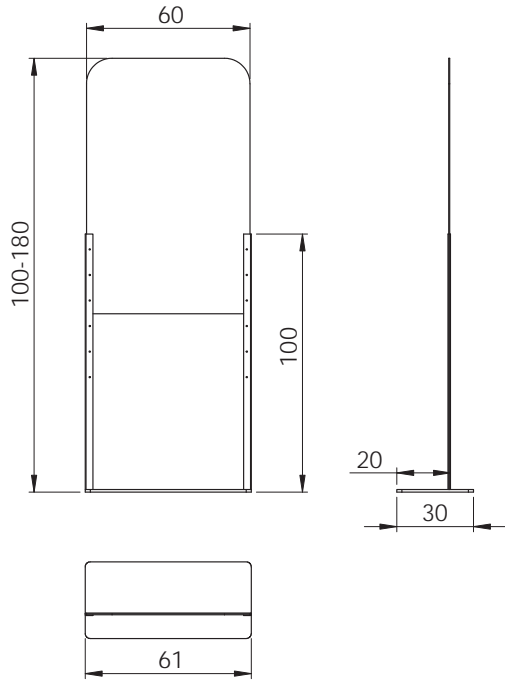
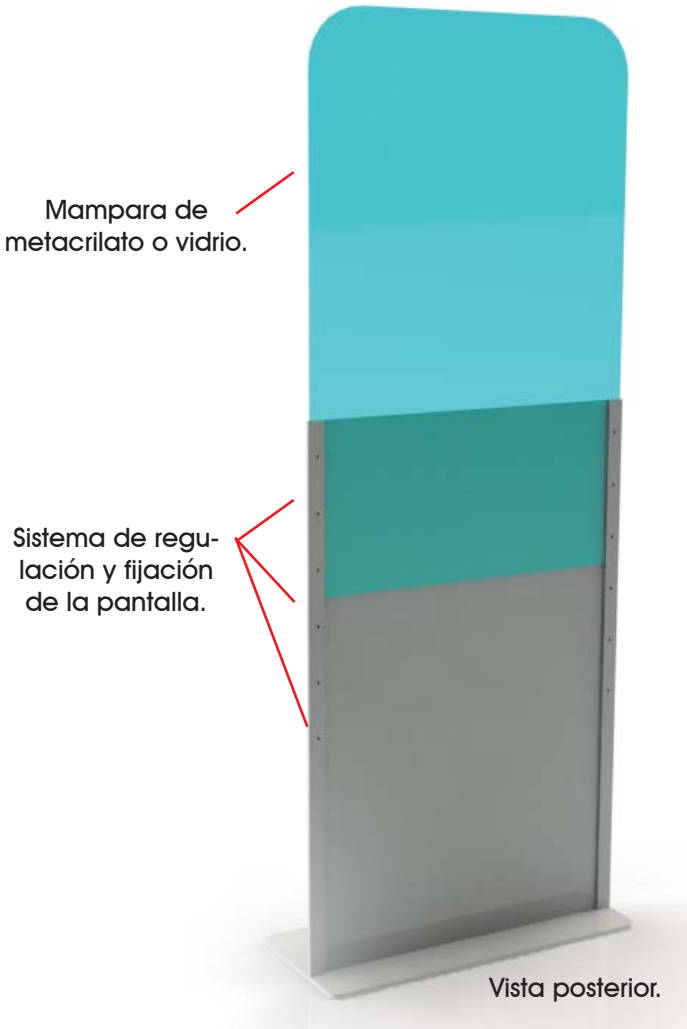

1300/10B
 Base de hierro en color blanco o negro.
 Adaptable para vidrio de 6mm.
 OTRAS MEDIDAS Y COLORES CONSULTAR PRECIOS

€/u

1300/109
 Metacrilato de 60x100cm y 4mm de grosor.
 NO SE VENDE INDIVIDUALMENTE.
 OTRAS MEDIDAS CONSULTAR PRECIOS Y DISPONIBILIDAD

€/u



Frontal personalizable con grafismo impreso

Pantalla protectora de metacrilato regulable en altura.

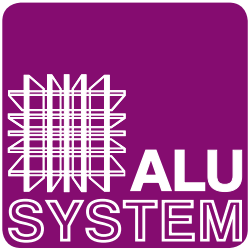

Atención al cliente
TEL +34938492055
www.alusystem.es

TOTEM PARA GEL DESINFECTANTE. "TOTEM INFORMATIVO"

NOVEDAD

Marco de aluminio, formato A4, registrable para insertar mensaje (no incluido).

Bandeja metálica para colocar gel desinfectante (no incluido) y asegurar con bridas (no incluidas).

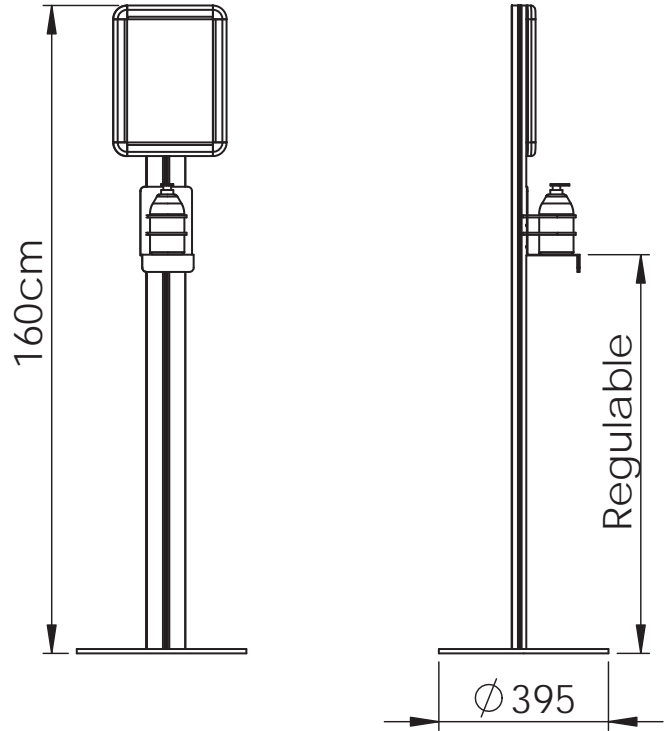
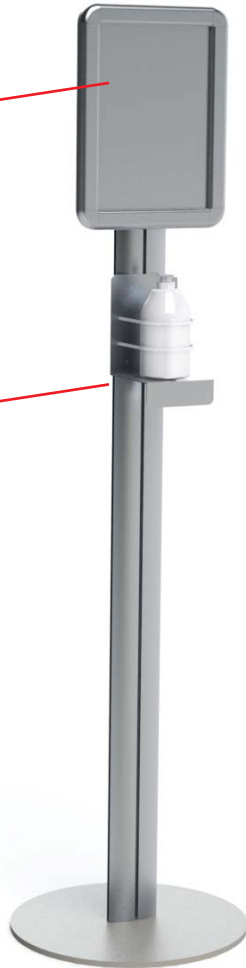

1302/161

€/u

Marco de aluminio, formato A4, registrable para insertar mensaje.
Columna de aluminio.
Base de hierro.

Frontal para grafismo personalizable y cambiabile.



Bandeja para gel desinfectante (no incluido) asegurado con bridas (no incluidas).



Atención al cliente
TEL +34938492055
www.alusystem.es

TOTEM PARA GEL DESINFECTANTE. "TOTEM SENCILLO"

NOVEDAD

Bandeja metálica para colocar gel desinfectante (no incluido) y asegurar con bridas (no incluidas).

Columna de aluminio

Base de metálica.

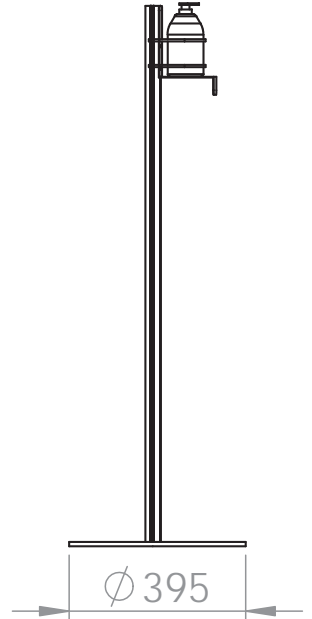
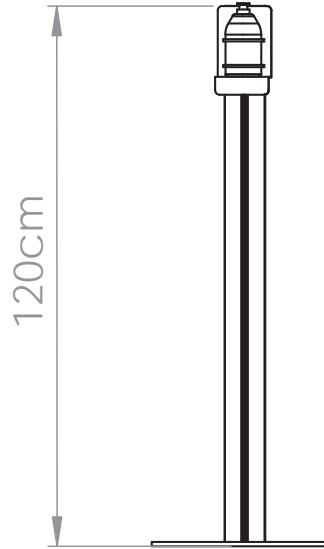
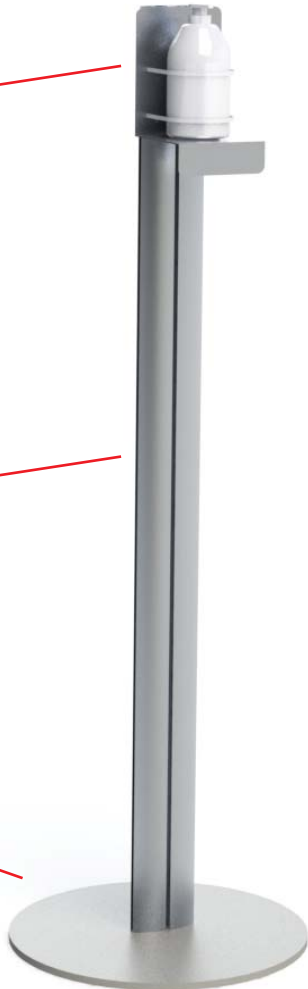

1303/121	€/u
Bandeja metálica para sujetar dosificador.	
Columna de aluminio.	
Base de hierro.	



Bandeja para gel desinfectante (no incluido) asegurado con bridas (no incluidas).

Base metálica.



Atención al cliente
TEL +34938492055
www.alusystem.es

MAMPARA DE PROTECCIÓN PARA EMPLEADOS. "CABLE"

NOVEDAD

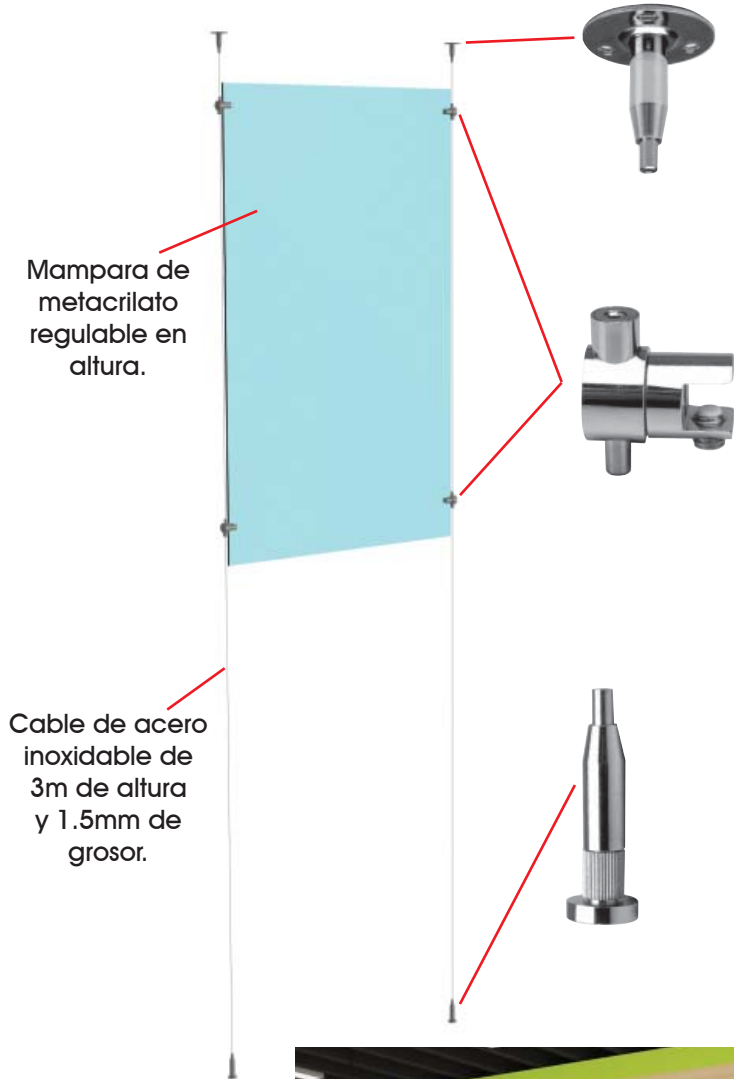

Mampara de metacrilato regulable en altura.

Cable de acero inoxidable de 3m de altura y 1.5mm de grosor.

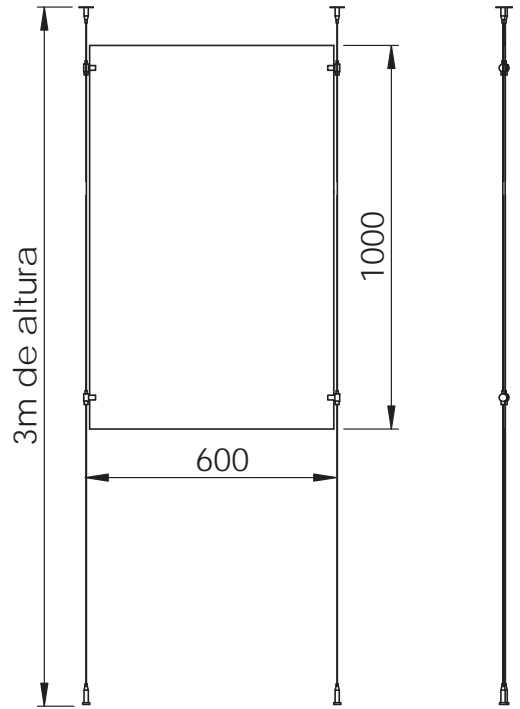

1305/032
Cables y accesorios de acero inoxidable para atornillar a techo. €/U

1300/109
Metacrilato de 60x100cm y 4mm de grosor. NO SE VENDE INDIVIDUALMENTE. OTRAS MEDIDAS CONSULTAR PRECIOS Y DISPONIBILIDAD. €/U



Pantalla protectora de metacrilato regulable en altura.

Cable de acero de 1.5mm.



Atención al cliente
 TEL +34938492055
 www.alusystem.es

MAMPARA DE PROTECCIÓN PARA EMPLEADOS. "SERIE PINZAS"

NOVEDAD

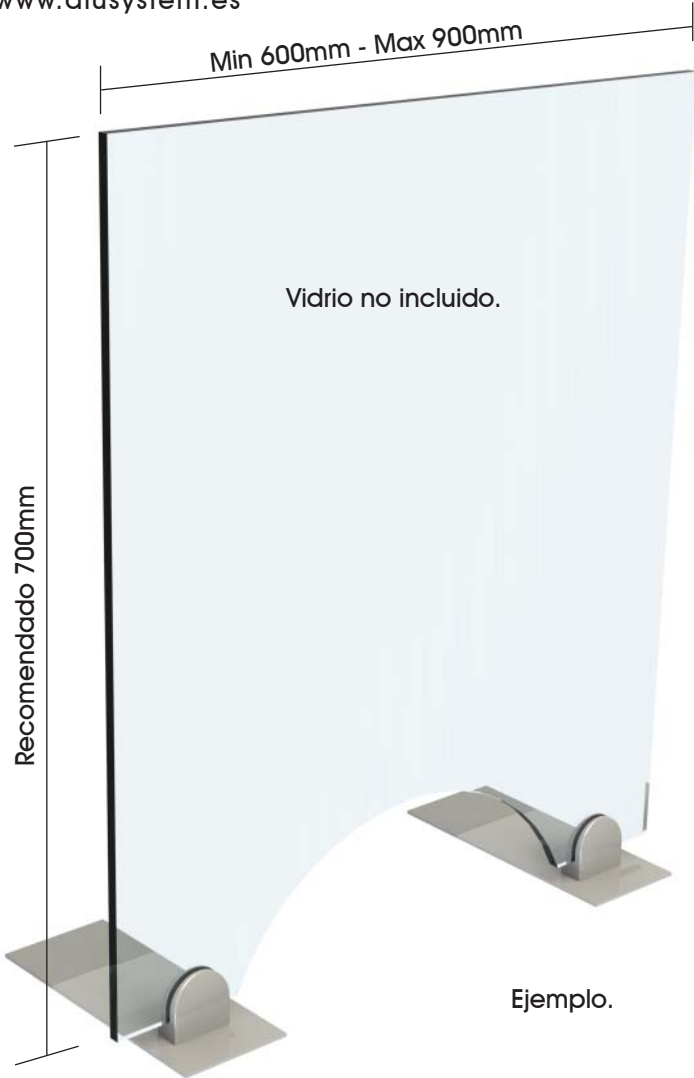

SOPORTE VIDRIO BASE PLANA
 PINCE VERRE BASE PLATE
 GLASS CLAMP FLAT BASE
 MORSETTO VETRO BASE PIANA
1415/032



SOPORTE VIDRIO BASE PLANA
 PINCE VERRE BASE PLATE
 GLASS CLAMP FLAT BASE
 MORSETTO VETRO BASE PIANA
INOX 316
1414/022 10mm



SOPORTE VIDRIO BASE PLANA
 PINCE VERRE BASE PLATE
 GLASS CLAMP FLAT BASE
 MORSETTO VETRO BASE PIANA
INOX 316
1427/022 12 mm



SOPORTE VIDRIO BASE PLANA
 PINCE VERRE BASE PLATE
 GLASS CLAMP FLAT BASE
 MORSETTO VETRO BASE PIANA
INOX 316
1411/028 8-12.76 mm

NEGRO NOIR BLACK NERO	BLANCO WHITE BIANCO	CR.BRILLO CH.R.POL BR.CH CR.LUC.	INOX SAT INOX SAT S.S.S. INOX SAT	INOX BR INOX POL PS.S. INOX LUC
ON	OB	32	28	22
Zn	6-10 mm		55x55	€/u
inox s.s.	8 ó 10 mm		45x45	€/u
inox s.s.	12 mm		65x45	€/u
inox s.s.	8 - 12,76		65x45	€/u
inox s.s.			250x75mm	€/u

Pantalla protectora.

Base.

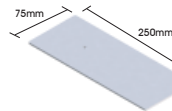

SOPORTE
 BASE PLATE
 FLAT BASE
 BASE PIANA
1307/0..



Atención al cliente
TEL +34938492055
www.alusystem.es

MAMPARA DE PROTECCIÓN PARA EMPLEADOS. "SERIE DUPLEX"

NOVEDAD

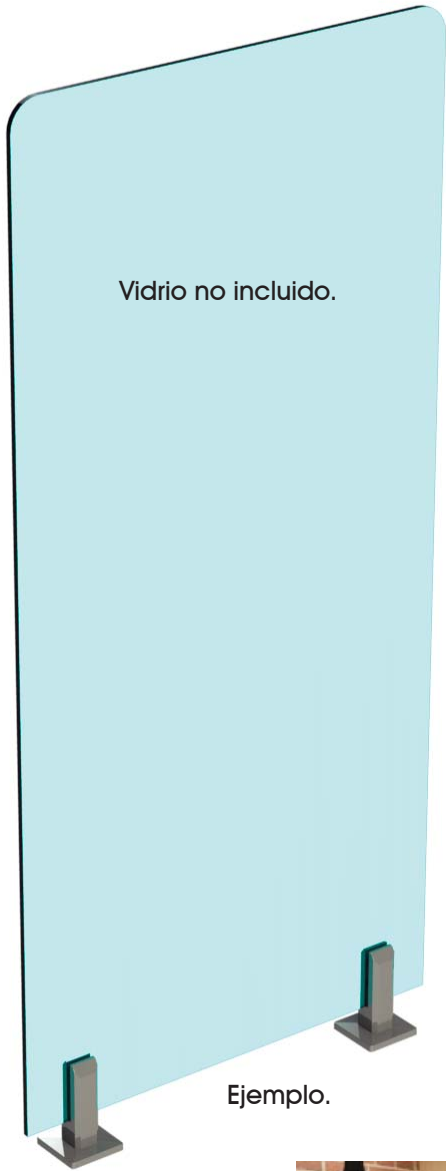

Ejemplo.

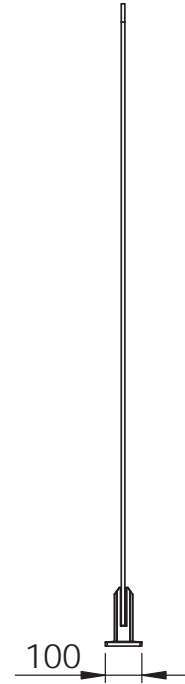

1434/022 €/u
Soporte de acero Inox DUPLEX 2205, para grosor de 12mm.
Vidrio no incluido.



1436/022 €/u
Soporte de acero Inox DUPLEX 2205, para grosor de 10-22mm.
Vidrio no incluido.



— Pantalla protectora.

Soporte de acero DUPLEX 2205 fijados al pavimento.



Atención al cliente
TEL +34938492055
www.alusystem.es

MAMPARA DE PROTECCIÓN PARA EMPLEADOS. "SERIE ESTRUCTURA"

NOVEDAD

INOX BR
INOX POLI
P.S.S.
INOX LUC
22

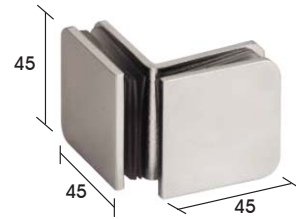
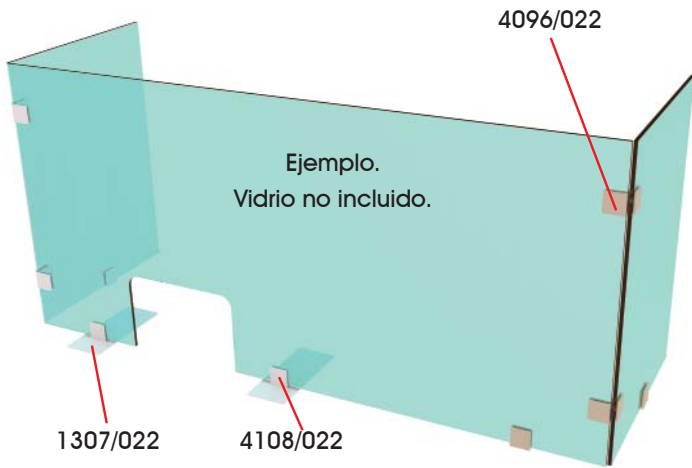

Cu	45x45 mm	€/u
6-12 mm	2x Ø 14 mm	

HERRAJE FIJO 90° VIDRIO-VIDRIO
FIXATION VERRE-VERRE 90°
BRACKET GLASS-GLASS 90°
MORSETTO VETRO-VETRO 90°
4096/032

inox s.s.		45x45 mm	€/u
8-12 mm		Ø 16 mm	



HERRAJE FIJO 90° PARED-VIDRIO
FIXATION MUR-VERRE 90°
BRACKET WALL-GLASS 90°
MORSETTO PARETE-VETRO 90°
4108/022

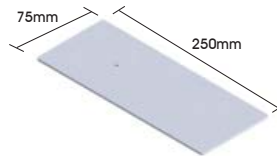
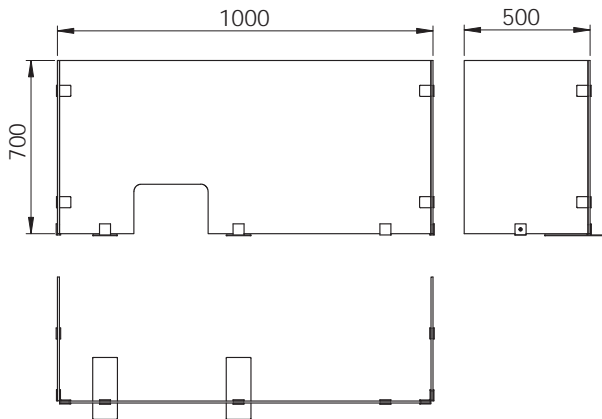

inox s.s.	250x75mm	€/u
-----------	----------	-----

SOPORTE
BASE PLATE
FLAT BASE
BASE PIANA
1307/022



Soporte cromado fijados al vidrio.

Pantalla protectora.

Base cromada sobre el mostrador.

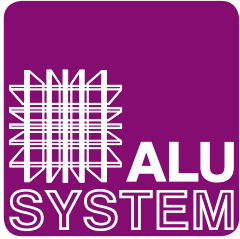

Atención al cliente
TEL +34 938492055
www.alusystem.es

MAMPARA SEPARADORA MÓVIL.

NOVEDAD

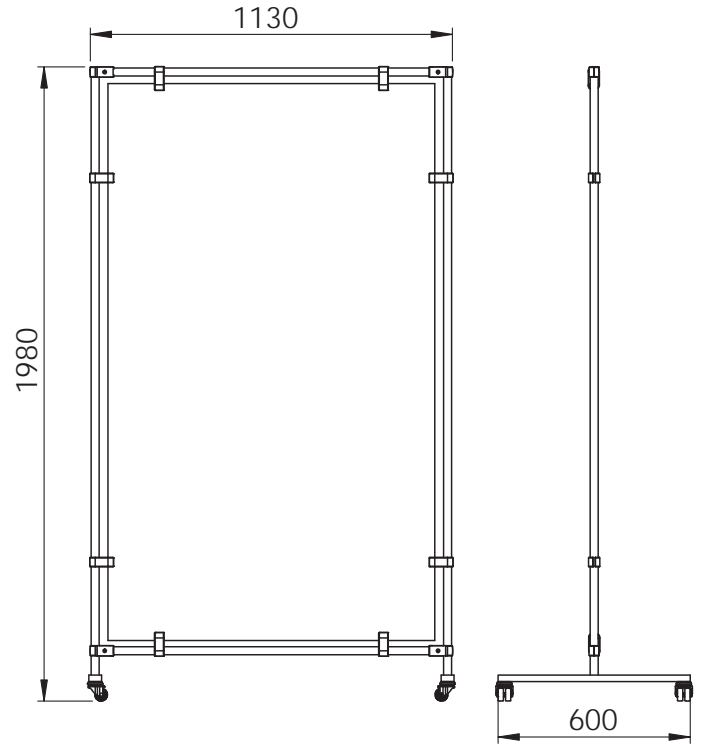

Ref. 1313/032
Estructura metálica cromada de 1130x1980mm con soportes para sujetar vidrio o metacrilato de 5mm.
PRECIO SIN MONTAJE. NO INCLUYE VIDRIO.

€/u

Estructura metálica autportante con ruedas para vidrio o metacrilato (no incluido).



PIÉ EXPOSITOR

CR.BRILLO
CH.F.POL
FR.CH.R
CR.U.C.
32

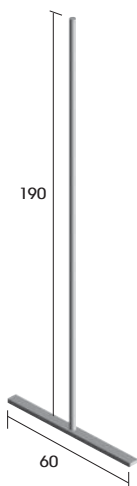

PIÉ GÓNDOLA CON RUEDA 232
GONDOLA SELF-SUPPORTING UPRIGHT
Castor Ø50 mm inclued
GONDOLA MONTANT AUTO-PORTANT
Roue Ø50 mm inclus
MONTANTE GONDOLA
Ruota Ø50 mm inclusa
322/032

Fe	60x190 cm	€/u
----	-----------	-----

PIÉ GÓNDOLA CON NIVELADOR 231
GONDOLA SELF-SUPPORTING UPRIGHT
Levelers included
GONDOLA MONTANT AUTO-PORTANT
Vérin inclus
MONTANTE GONDOLA
Piedino livellatore incluso
324/032

Fe	60x190 cm	€/u
----	-----------	-----

NUDOS

CR.BRILLO
CH.F.POL
FR.CH.R
CR.U.C.
32



NUDO 3 SALIDAS
JOINT À 3 VOIES
3 WAY JOINT
GIUNTO 3 VIE
150/032

Al	Ø25	∅ 203	€/u
----	-----	-------	-----



BRIDA ESPEJOS
BRIDE MIROIRS
CLAMP MIRRORS
GIUNTO PER SPECCHIO
159/032

Al	Ø25	∅ 203	€/u
	5 mm		€/u

RUEDAS

PLÁSTICO
PLASTIQUE
PLASTIC
PLASTICA
09



RUEDA
ROUE
CASTOR
ROUTA
232/00N

plas	M10 Ø50	30kg/u	€/u
------	---------	--------	-----



RUEDA CON FRENO
ROUE AVEC FREIN
WHEEL WITH BRAKE
RUOTA CON FRENO
232/0FN

plas	M10 Ø50	30kg/u	€/u
------	---------	--------	-----

TUBO Ø 25 MM



TUBO Ø 25 mm
TUBE Ø 25 mm
TUBE Ø 25 mm
TUBO Ø 25 mm
203/332 300 cm

Fe	3 m	€/u
----	-----	-----

PEDIDOS - ATENCIÓN AL CLIENTE

comandes - service client
orders - customer service
ordini - servizio clienti

TELF.: +34 938 492 055 - FAX: +34 938 492 245

pedidos@alusystem.es
www.alusystem.com



ALU SYSTEM S.A.U.
C/CARDEDEU S/N - POL. IND. MONTGUIT
AUTOVIA DE L'AMETLLA (C-17) KM 24
08480 - L'AMETLLA DEL VALLÈS
BARCELONA
TEL. +34 93 8618970
FAX +34 93 8618977
info@alusystem.es

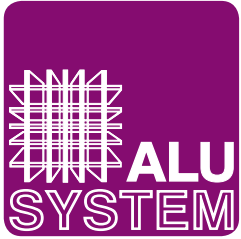

Atención al cliente
TEL +34 938492055
www.alusystem.es

MAMPARA SEPARADORA.

NOVEDAD

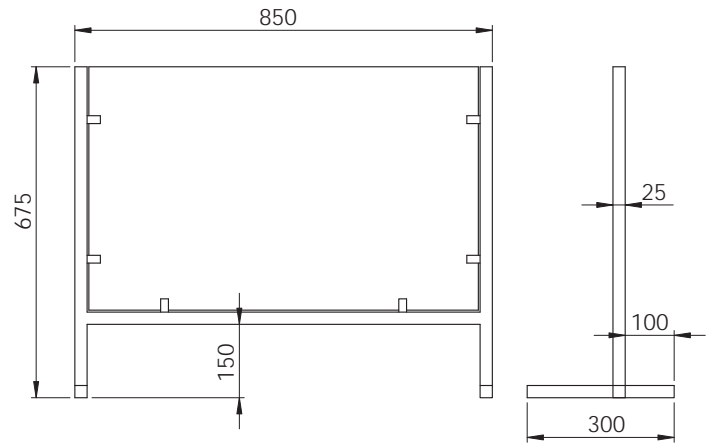
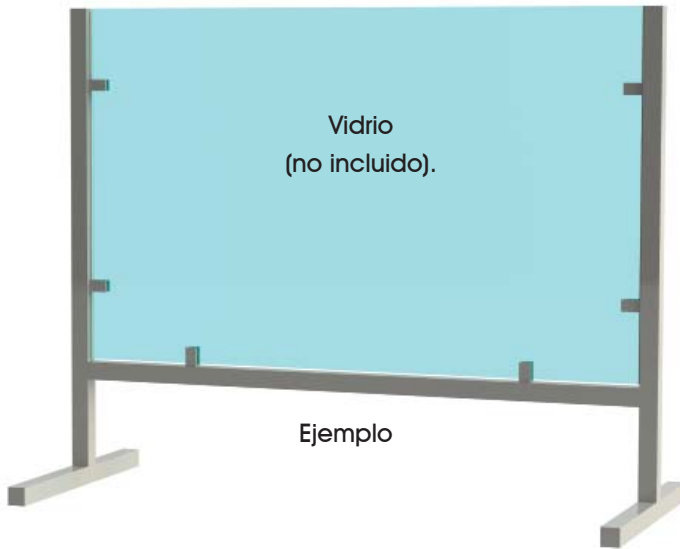

Ref. 1312/032

Estructura metálica cromada
de 850x675mm con soporte ref. 1540/032
para sujetar vidrio o metacrilato de 6-10mm.
PRECIO SIN MONTAJE. NO INCLUYE VIDRIO.

€/u

PARA OTRAS MEDIDAS CONSULTAR.

Estructura metálica au-
toportante para vidrio o
metacrilato
(no incluido).



KADI - PRIMO 25X25

CR.BRILLO
CR.R.POLI
BR.CH.R
CR.LL.C.
32



NUDO 3 VIAS
JOINT À 3 VOIES
3 WAY JOINT
GIUNTO 3 VIE
3900/032

Zn 25x25 mm €/u



NUDO 3 VIAS + ROSCA M10
JOINT À 3 VOIES + TROU M10
3 WAY JOINT + M10 HOLE
GIUNTO 3 VIE + FORO M10
3901/032

Zn 25x25 mm €/u



NUDO 4 VIAS
JOINT À 4 VOIES
4 WAY JOINT
GIUNTO 4 VIE
3902/032

Zn 25x25 mm €/u



NUDO 4 VIAS + ROSCA M10
JOINT À 4 VOIES + TROU M10
4 WAY JOINT + M10 HOLE
GIUNTO 4 VIE + FORO M10
3903/032

Zn 25x25mm M10 €/u



NUDO 5 VIAS
JOINT À 5 VOIES
5 WAY JOINT
GIUNTO 5 VIE
3904/032

Zn 25x25 mm €/u



NUDO 3 VIAS "T"
JOINT À 3 VOIES "T"
"T" 3 WAY JOINT
GIUNTO 3 VIE "T"
3907/032

Zn 25x25 mm €/u



NUDO 2 VIAS
JOINT À 2 VOIES
2 WAY JOINT
GIUNTO 2 VIE
3905/032

Zn 25x25 mm €/u



NUDO 6 VIAS (EN BRUTO)
JOINT À 6 VOIES (EN BRUT)
6 WAY JOINT (RAW MATERIAL)
GIUNTO 6 VIE (IN GREZZO)
3906/032

Zn 25x25 mm €/u



NUDO 4 VIAS CRUZ
JOINT À 4 VOIES À CROIX
4 WAY CROSS-JOINT
GIUNTO 4 VIE A CROCE
3908/032

Zn 25x25 mm €/u



TUBO 25X25 mm
TUBE 25X25 mm
TUBE 25x25 mm
TUBO 25x25 mm
3910/332

Fe 3 m 25x25x1,2 €/m

KADI - PRIMO 25X25

CR.BRILLO
CR.R.POLI
BR.CH.R
CR.LL.C.
32

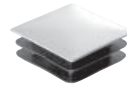

TAPÓN TUBO 25X25
EMBOUT
END-CAP
COPRITESTA
3911/032

Zn 25x25 mm €/u

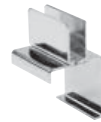

PINZA PARA VIDRIO VERTICALES
SUPPORT VERRE VERTICAL FIXE
CLAMP FIXED VERTICAL GLASS
PINZA PER VETRI VERTICALI FISSI
3928/032

Fe 6 mm 428 mm €/u

SOPORTES ESTANTES

CR.BRILLO
CR.R.POLI
BR.CH.R
CR.LL.C.
32



SOPORTE ESTANTES CILINDRO
PINCES POUR TABLETTES
BRACKETS FOR SHELVES
PORTAMENSOLE
1538/032 6mm

Zn 6 mm
Ø 15x27 €/u



1539/032 8/10mm

Zn 8-10 mm
Ø 19.5x27 €/u

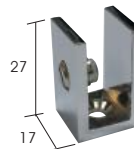

SOPORTE VIDRIO BASE PLANA
PINCE VERRE BASE PLATE
GLASS CLAMP FLAT BASE
MORSETTO VETRO BASE PIANA
1540/032 6-10 mm

inox s.s. 6-10
17x27 €/u